

ONDERHOUD SENSOR (VAN DE AFZUIGUNIT)

Schoonmaken sensor afzuigunit (min. 1 x per jaar of bij systeemmelding)

Neem de stekker uit de wandcontactdoos en verwijder de kabel van de sensor uit de zijkant van de motor. Let bij het uitnemen van de kabel van de sensor op de plaats van de connector.

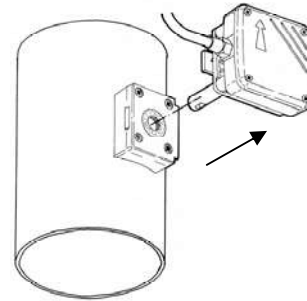
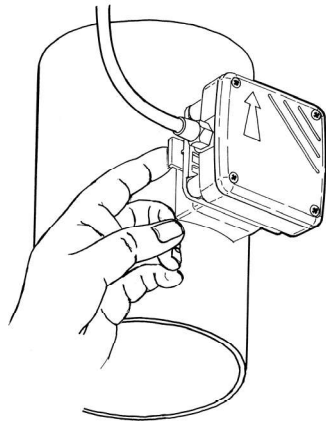
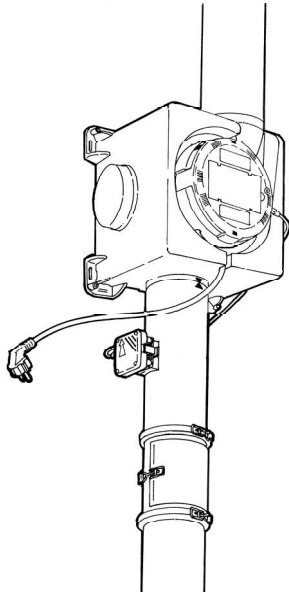

1. demonteer de sensor



+ afwasmiddel



2. Vul een bakje met water (watertemp. 35° tot max.40° Celsius) voorzien van normaal afwasmiddel.

4. Vul het bakje opnieuw met schoon water (watertemp. 35° tot max.40° Celsius).

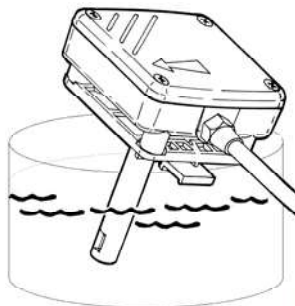

3. Plaats de sensorkop in de vloeistof en laat deze 5-10 minuten inwerken.

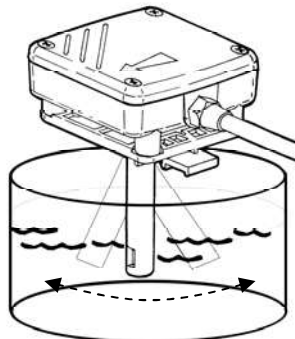

5. Beweeg de sensor voorzichtig door het water, zodat de zeepresten worden weggespoeld van de sensorkop.

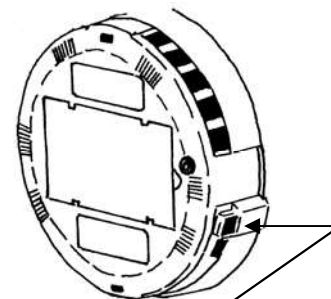
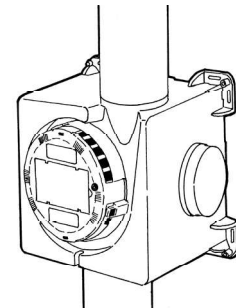

6. Monteer de onderdelen terug

Let op! Sluit de connector van de sensor op de juiste plaats terug aan op de motor.